

Konstruktionszeichnung Ausleger  
für ADCP und PC-ADP

O. Joerdel, 2003

Maße in cm

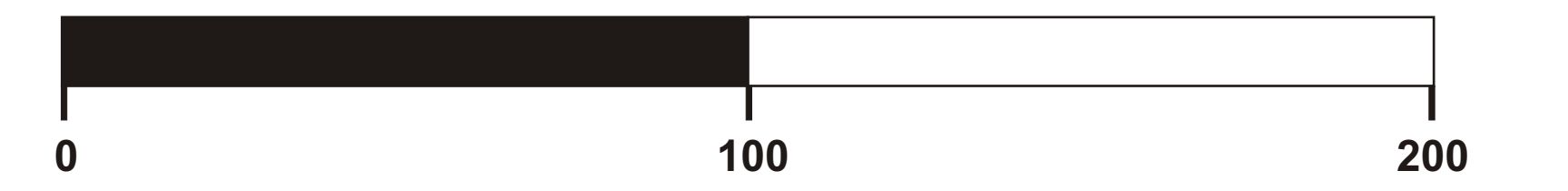

Nummern beziehen sich auf die Einzelpositionen der Detailkonstruktionszeichnungen

13.20 m bis Plattformunterseite  
ab Oberkante Schiene

2.90 m bis Sedimentoberfläche  
innerhalb Kolik  
ab Unterkante Schiene

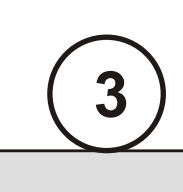
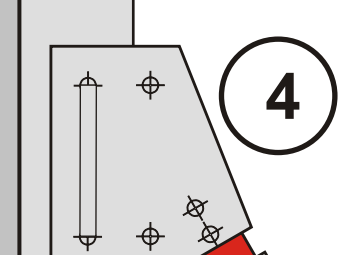
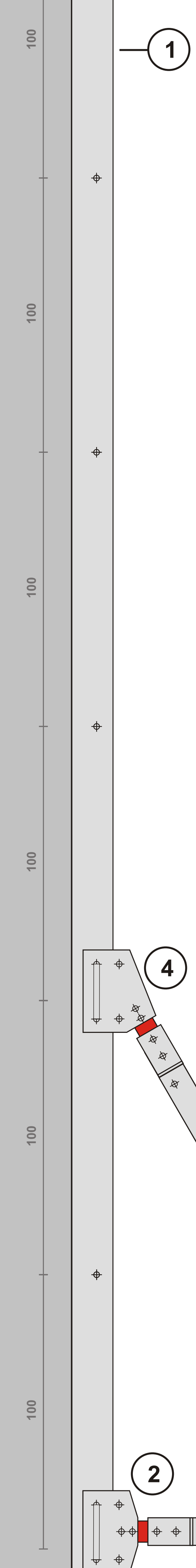

174

92

ca. 300

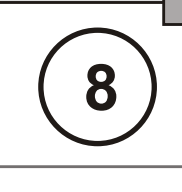

ca. 600

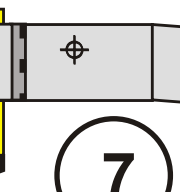
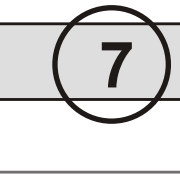

110

8.0

Möglichst 1.0 bis 1.5

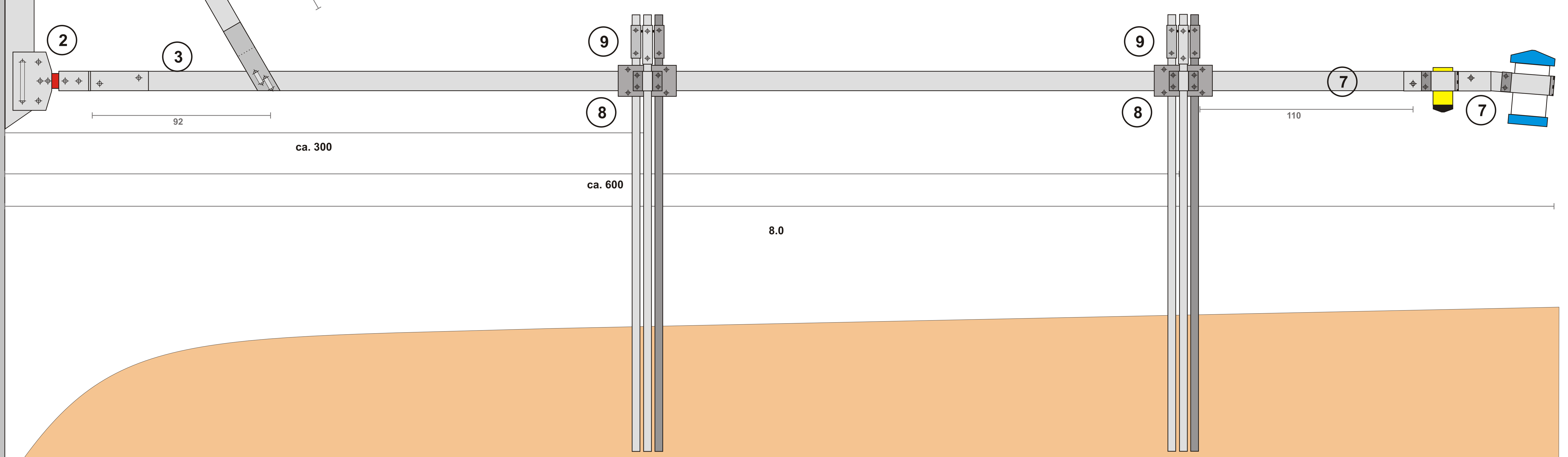

# Konstruktionszeichnung Ausleger für ADCP und PC-ADP

O. Joerdel, 2003

Maße in cm

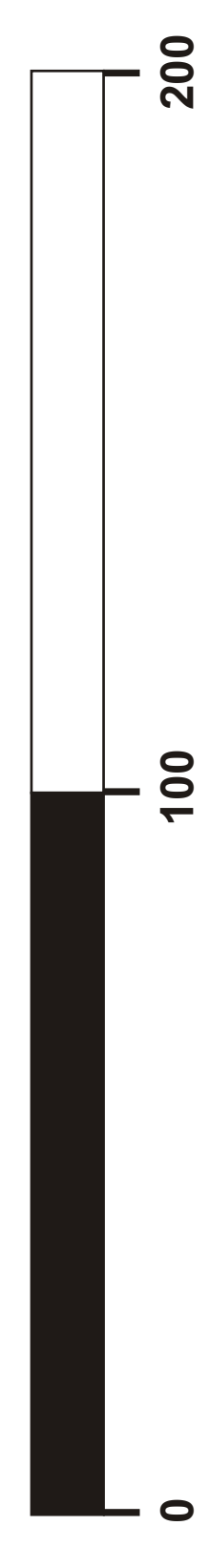

Nummern beziehen sich auf die  
Einzelpositionen der Detailkonstruktionszeichnungen

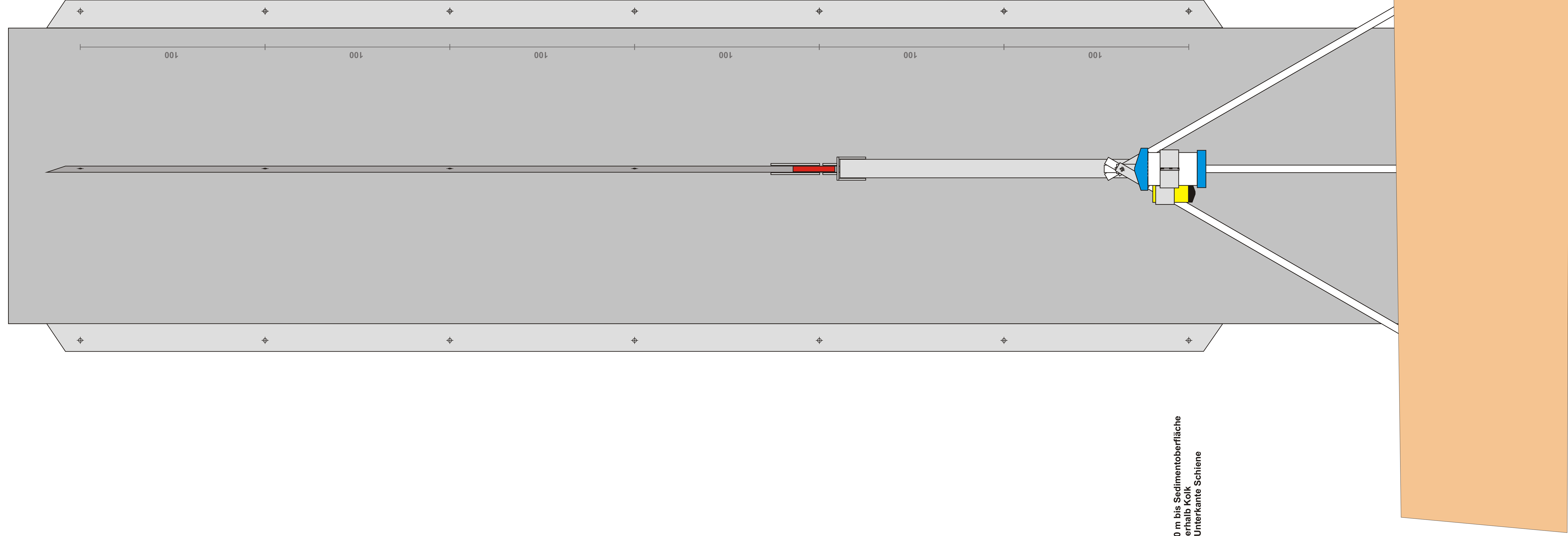

2,90 m bis Sedimentoberfläche  
innerhalb Kolk  
ab Unterkante Schiene